

ตารางแสดงวงเงินงบประมาณที่ได้รับจัดสรรและราคากลางในงานจ้างก่อสร้าง

1. ชื่อโครงการ โครงการปรับปรุงห้องน้ำภายในอาคารสำนักงานเทศบาลตำบลห้วยเหนือ และติดตั้งถังกรองน้ำแบบเสตนเลส บริเวณสำนักงานเทศบาลตำบลห้วยเหนือ หมู่ที่ 3 ตำบลห้วยเหนือ (ตามแบบที่กำหนด)
2. หน่วยงานเจ้าของโครงการ กองช่าง เทศบาลตำบลห้วยเหนือ
3. วงเงินงบประมาณที่ได้รับจัดสรร 678,000.- บาท (หกแสนเจ็ดหมื่นแปดพันบาทถ้วน)
4. ลักษณะงาน (โดยสังเขป) - ปรับปรุงห้องน้ำภายในอาคารสำนักงานเทศบาลตำบลห้วยเหนือ จำนวน 5 ห้อง ชั้น 1- ชั้น 2 และห้องน้ำข้างห้องอาคาร และติดตั้งถังกรองน้ำแบบเสตนเลส ขนาด 30 นิ้ว บริเวณสำนักงานเทศบาลตำบลห้วยเหนือ หมู่ที่ 3 ตำบลห้วยเหนือ (ตามแบบที่กำหนด)
5. ราคากลางคำนวณ ณ วันที่ 7 ธันวาคม พ.ศ. 2566 เป็นเงิน 609,000.- บาท (หกแสนเก้าพันบาทถ้วน)
6. บัญชีประมาณการราคากลาง
  - 6.1 ตามประกาศคณะกรรมการราคากลางและขึ้นทะเบียนผู้ประกอบการกำหนด
  - 6.2 .....
  - 6.3 .....
7. รายชื่อคณะกรรมการกำหนดราคากลาง (ราคาอ้างอิง) ทุกคน
 

7.1 นายวิจิตร	เชจรแซ	ตำแหน่ง ผู้อำนวยการกองช่าง	ประธานกรรมการ
7.2 นายศุภชัย	พิงไทย	ตำแหน่ง นายช่างโยธาชำนาญงาน	กรรมการ
7.3 นายวัลลภ	โปรงจิต	ตำแหน่ง นายช่างโยธาชำนาญงาน	กรรมการ

## สรุปราคาค่าก่อสร้าง

กลุ่มงาน / งาน งานแบบแผนและก่อสร้าง ก่อสร้างเทศบาลตำบลห้วยเหนือ

ชื่อโครงการ / งานก่อสร้าง ปรับปรุงห้องน้ำภายในอาคารสำนักงานเทศบาลตำบลห้วยเหนือ จำนวน 5 ห้อง ชั้น 1- ชั้น 2 และห้องน้ำข้างห้องอาหาร และติดตั้งกรองน้ำแบบสแตนเลส ขนาด 30 นิ้ว

สถานที่ก่อสร้าง สำนักงานเทศบาลตำบลห้วยเหนือ หมู่ที่ 3 ตำบลห้วยเหนือ อำเภอท่ามะกา จังหวัดกาญจนบุรี

แบบเลขที่ -

แบบ ปร. 4 ที่แนบ มีจำนวน 3

แผ่น

ประมาณราคา เมื่อวันที่

7

ธันวาคม

พ.ศ.

2566

หน่วย : บาท

ลำดับที่	รายการ	ค่างานต้นทุน	Factor F	ค่าก่อสร้าง	หมายเหตุ
1	รวมค่างานปรับปรุงห้องน้ำภายในอาคารสำนักงานเทศบาลตำบลห้วยเหนือ	465,377.92	1.3091	609,226.24	
	เงื่อนไขการใช้ตาราง Factor F				
	เงินล่วงหน้าจ่าย...0%.....				
	เงินประกันผลงานหัก..0%...				
	คอกเบี้ยเงินกู้.....7%.....				
	ค่าภาษีมูลค่าเพิ่ม...7%.....				
	รวมค่าก่อสร้าง 1			609,226.24	
สรุป	คิดเป็นราคาค่าก่อสร้างประมาณ ตัวอักษร			609,000.00	หกแสนเก้าพันบาทถ้วน

ลงชื่อ

(นายวิจิตร เจริญ)

ประธานกรรมการ

ลงชื่อ

(นายศุภชัย พึ่งไทย)

กรรมการ

ลงชื่อ

(นายวัลลภ โปรงจิต)

กรรมการ

รายการประมาณราคา

กลุ่มงาน / ฝ่าย	งานแบบแผนและก่อสร้าง กองช่างเทศบาลตำบลห้วยเหนือ					
ชื่อโครงการ / งานก่อสร้าง	ปรับปรุงห้องน้ำภายในอาคารสำนักงานเทศบาลตำบลห้วยเหนือ จำนวน 5 ห้อง ชั้น 1 - ชั้น 2 และห้องน้ำข้างห้องอาหารและติดตั้งถังกรองน้ำแบบสแตนเลสขนาด 30 นิ้ว					
สถานที่ก่อสร้าง	สำนักงานเทศบาลตำบลห้วยเหนือ หมู่ที่ 3 ตำบลห้วยเหนือ อำเภอท่ามะกา จังหวัดกาญจนบุรี			แบบเลขที่		
ประมาณราคาโดย	นายศุภชัย พึ่งไทย	เมื่อวันที่	7	เดือน	ธันวาคม	พ.ศ. 2566

หน่วย : บาท

ลำดับที่	รายการ	จำนวน	หน่วย	ค่าวัสดุ		ค่าแรงงาน		ค่าวัสดุและแรงงาน	หมายเหตุ
				ราคาต่อหน่วย	จำนวนเงิน	ราคาต่อหน่วย	จำนวนเงิน		
	งานรื้อถอนวัสดุอุปกรณ์ภายในห้องน้ำชาย-หญิง ชั้น 1 และ 2 และห้องน้ำข้างห้องครัว								
	-งานรื้อกระบือปูพื้น ขนาด 12"x12"	68.98	ตรม.	-	-	50.00	3,449.00	3,449.00	
	-งานรื้อกระบือกรุผนัง ขนาด 12"x12"	98.89	ตรม.	-	-	35.00	3,461.15	3,461.15	
	-งานรื้อ โถปัสสาวะชาย (พร้อมอุปกรณ์)	6.00	ชุด	-	-	180.00	1,080.00	1,080.00	
	-งานรื้อ โถส้วมนั่งราบ (พร้อมอุปกรณ์)	12.00	ชุด	-	-	180.00	2,160.00	2,160.00	
	-งานรื้ออ่างล้างหน้า (พร้อมอุปกรณ์)	17.00	ชุด	-	-	180.00	3,060.00	3,060.00	
	-งานรื้อถอนผนังกันห้องน้ำ+ห้องน้ำคนพิการ	47.16	ตรม.	-	-	30.00	1,414.80	1,414.80	
	-งานรื้อฉากกั้น โถปัสสาวะ	2.10	ตรม.	-	-	30.00	63.00	63.00	
	-งานรื้อถอนชุดบานประตูห้องน้ำพร้อมวงกบ	5.00	ชุด	-	-	80.00	400.00	400.00	
	งานติดตั้งวัสดุอุปกรณ์ภายในห้องน้ำ								
	-งานกระบือปูพื้น ขนาด 12"x12" (สีธรรมชาติ)	68.98	ตรม.	273.94	18,896.38	158.00	10,898.84	29,795.22	
	-งานกระบือกรุผนัง ขนาด 8"x10" (มีลวดลาย)	98.89	ตรม.	287.51	28,431.86	201.00	19,876.89	48,308.75	
	-โถปัสสาวะชาย	6.00	ชุด	1,342.00	8,052.00	450.00	2,700.00	10,752.00	
	-פלצחאטוּת	6.00	ชุด	732.00	4,392.00	-	-	4,392.00	
	-ท่อน้ำทิ้งโถปัสสาวะชาย	6.00	ชุด	840.00	5,040.00	-	-	5,040.00	
	-งานฉากกั้น โถปัสสาวะ (เซรามิก)	6.00	ชุด	1,333.00	7,998.00	170.00	1,020.00	9,018.00	
	<b>รวมค่าวัสดุ + ค่าแรงงาน</b>							<b>122,393.92</b>	

รายการประมาณราคา

กลุ่มงาน / ฝ่าย งานแบบแผนและก่อสร้าง กองช่างเทศบาลตำบลห้วยเหนือ  
 ชื่อโครงการ / งานก่อสร้าง ปรับปรุงห้องน้ำภายในอาคารสำนักงานเทศบาลตำบลห้วยเหนือ จำนวน 5 ห้อง ชั้น 1 - ชั้น 2 และห้องน้ำข้างห้องอาหารและติดตั้งถังกรองน้ำแบบแอสทอนเลขขนาด 30 นิ้ว  
 สถานที่ก่อสร้าง สำนักงานเทศบาลตำบลห้วยเหนือ หมู่ที่ 3 ตำบลห้วยเหนือ อำเภอท่ามะกา จังหวัดกาญจนบุรี แบบเลขที่  
 ประมาณราคาโดย นายศุภชัย พึ่งไทย เมื่อวันที่ 7 เดือน ธันวาคม พ.ศ. 2566

หน่วย : บาท

ลำดับที่	รายการ	จำนวน	หน่วย	ค่าวัสดุ		ค่าแรงงาน		ค่าวัสดุและแรงงาน	หมายเหตุ
				ราคาต่อหน่วย	จำนวนเงิน	ราคาต่อหน่วย	จำนวนเงิน		
	ยกยอดมา							122,393.92	
	-สายฉีดชำระ	13.00	ชุด	566.00	7,358.00	70.00	910.00	8,268.00	
	-สายต่อท่อน้ำชักโครก (แอสทอนเลส)	13.00	ชุด	106.00	1,378.00	70.00	910.00	2,288.00	
	-วาล์วเปิด-ปิดน้ำ 3ทาง	13.00	ชุด	236.00	3,068.00	35.00	455.00	3,523.00	
	-โถส้วมนั่งราบ (ชักโครก) ชนิดชั้นเดียว 3/4 ลิตร	13.00	ชุด	5,610.00	72,930.00	450.00	5,850.00	78,780.00	
	-อ่างล้างหน้า ขนาด W:514xL:450:xH:210 mm.	17.00	ชุด	1,440.00	24,480.00	450.00	7,650.00	32,130.00	
	-สายต่อท่อน้ำคืออ่างล้างหน้า (แอสทอนเลส)	17.00	ชุด	106.00	1,802.00	-	-	1,802.00	
	-ท่อน้ำทิ้งอ่างล้างหน้า	17.00	ชุด	332.00	5,644.00	-	-	5,644.00	
	-ก๊อมน้ำเดี่ยวอ่างล้างหน้า	17.00	ชุด	409.00	6,953.00	-	-	6,953.00	
	-วงกบUPVC (ใช้กับประตู 70x200 ซม.)	1.00	ชุด	1,170.00	1,170.00	100.00	100.00	1,270.00	
	-บานประตูห้องน้ำUPVC ขนาด 70x200ซม.	1.00	ชุด	1,320.00	1,320.00	75.00	75.00	1,395.00	
	-วงกบ UPVC (ใช้กับประตู 80x200 ซม.)	4.00	ชุด	1,089.00	4,356.00	100.00	400.00	4,756.00	
	-บานประตูห้องน้ำUPVC ขนาด 80x200ซม.	4.00	ชุด	2,180.00	8,720.00	75.00	300.00	9,020.00	
	-ลูกบิดห้องน้ำ	5.00	ชุด	255.00	1,275.00	100.00	500.00	1,775.00	
	-บานพับประตู (1 ชุด 3 อัน)	5.00	ชุด	216.00	1,080.00	35.00	175.00	1,255.00	
	-กระจกห้องน้ำ ขนาด 0.60x2.80 เมตร	1.00	อัน	1,600.00	1,600.00	70.00	70.00	1,670.00	
	-ตะแกรงกันแอสทอนเลส (ท่อทิ้งน้ำ)	25.00	อัน	219.00	5,475.00	75.00	1,875.00	7,350.00	
	รวมค่าวัสดุ + ค่าแรงงาน							290,272.92	

รายการประมาณราคา

กลุ่มงาน / ฝ่าย	งานแบบแผนและก่อสร้าง กองช่างเทศบาลตำบลห้วยเหนียว
ชื่อโครงการ / งานก่อสร้าง	ปรับปรุงห้องน้ำภายในอาคารสำนักงานเทศบาลตำบลห้วยเหนียว จำนวน 5 ห้อง ชั้น 1 - ชั้น 2 และห้องน้ำข้างห้องอาหารและติดตั้งกรองน้ำแบบสแตนเลสขนาด 30 นิ้ว
สถานที่ก่อสร้าง	สำนักงานเทศบาลตำบลห้วยเหนียว หมู่ที่ 3 ตำบลห้วยเหนียว อำเภอท่ามะกา จังหวัดกาญจนบุรี
ประมาณราคาโดย	นายศุภชัย พึ่งไทย

แบบเลขที่ เมื่อวันที่ 7  ธันวาคม  พ.ศ. 2566

หน่วย : บาท

ลำดับที่	รายการ	จำนวน	หน่วย	ค่าวัสดุ		ค่าแรงงาน		ค่าวัสดุและแรงงาน	หมายเหตุ
				ราคาต่อหน่วย	จำนวนเงิน	ราคาต่อหน่วย	จำนวนเงิน		
	<u>ยกยอดมา</u>							290,272.92	
	-ราวทรงตัว ขนาด 50 ซม.	1.00	อัน	605.00	605.00	70.00	70.00	675.00	
	-ราวจับแบบพับเก็บได้ (สแตนเลส)	1.00	อัน	2,926	2,926.00	70.00	70.00	2,996.00	
	-ห้องน้ำสำเร็จรูป ความหนา 10 มม.	4.00	ชุด	31,950.00	127,800.00	800.00	3,200.00	131,000.00	
	-ถังกรองน้ำใช้แบบสแตนเลส ขนาด 30 นิ้ว หนา 2 มม. (พร้อมอุปกรณ์)	1.00	ใบ	35,160.00	35,160.00	5,274.00	5,274.00	40,434.00	คิดค่าแรง15%
	รวมค่าวัสดุ + ค่าแรงงาน							465,377.92	



งานแบบแผนและก่อสร้าง  
กองช่าง  
เทศบาลตำบลห้วยเหนือ

โครงการก่อสร้าง

ปรับปรุงห้องน้ำภายในอาคาร  
สำนักงานเทศบาลตำบลห้วย  
เหนือ จำนวน ๘ ห้อง ชั้น 1-ชั้น 2  
และห้องน้ำข้างห้องอาหาร และ  
ติดตั้งถังกรองน้ำแบบแตนเลส  
ขนาด 30 นิ้ว บริเวณอาคารสำนัก  
เทศบาลตำบลห้วยเหนือ  
หมู่ที่ ๓ ตำบลห้วยเหนือ

สำรวจ, ออกแบบ, เขียนแบบ

*(Signature)*

นายศุภชัย ฝั่งไทย  
นายช่างโยธาชำนาญงาน

ตรวจสอบ

*(Signature)*

นายวิจิตร เขจรนร  
ผู้อำนวยการกองช่าง  
เห็นชอบ

*(Signature)*

นางสุดา เสนภรรยา  
ปลัดเทศบาล

อนุมัติ

*(Signature)*

นายประยูร สีนโพนธ์  
นายกเทศมนตรี

แผ่นที่	จำนวน
1	5

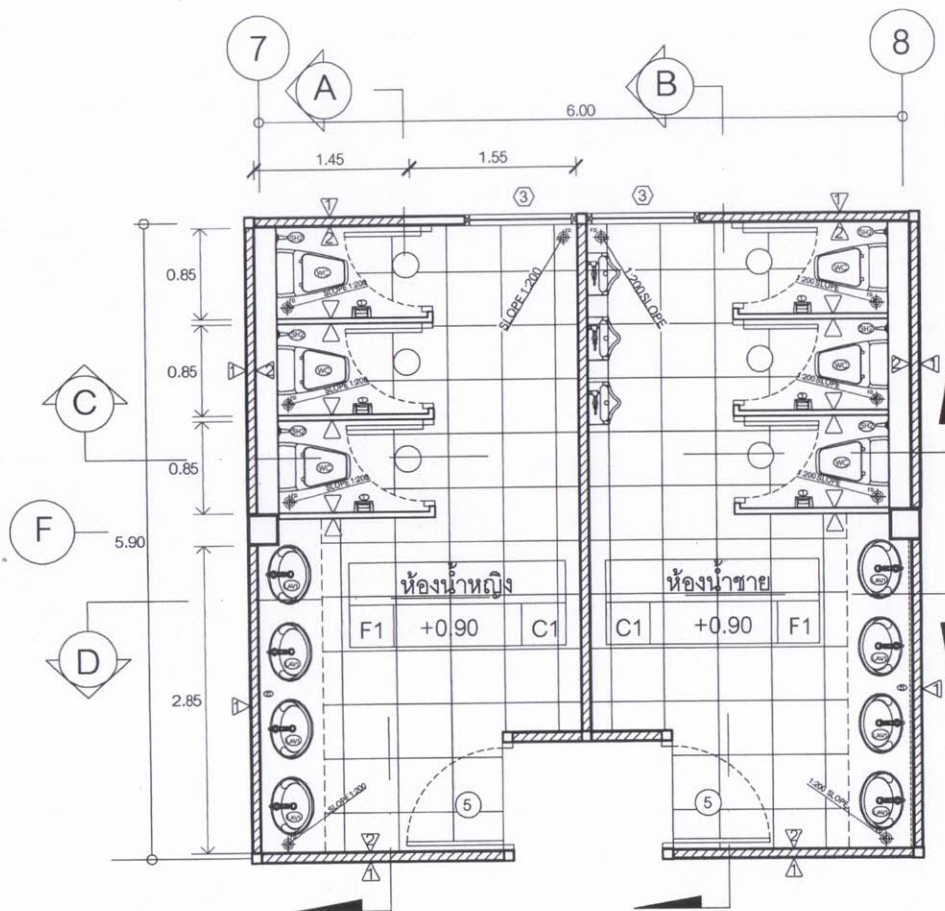

TL-1  
AD-

แบบขยายห้องน้ำ 1-2  
มาตราส่วน NOT TO SCALE

**หมายเหตุ** เพื่อเป็นการส่งเสริมผลิตในประเทศ ให้ผู้รับจ้าง "ใช้วัสดุ หรือครุภัณฑ์ไม่น้อยกว่าร้อยละ 60 ของมูลค่าวัสดุที่จะใช้ในงานก่อสร้างทั้งหมดของสัญญา"  
และดำเนินการตามเงื่อนไขดังต่อไปนี้ (ตามหนังสือ กก(กวจ) 04052/ว 78 ลงวันที่ 31 ม.ค.65)



งานแบบแผนและก่อสร้าง  
กองช่าง  
เทศบาลตำบลห้วยเหนือ

โครงการก่อสร้าง

ปรับปรุงห้องน้ำภายในอาคาร  
สำนักงานเทศบาลตำบลห้วย  
เหนือ จำนวน 5 ห้อง ชั้น 1-ชั้น 2  
และติดตั้งเครื่องน้ำแบบแตนเลส  
ขนาด 30 นิ้ว บริเวณอาคารสำนัก  
เทศบาลตำบลห้วยเหนือ  
หมู่ที่ 3 ตำบลห้วยเหนือ

สำรวจ, ออกแบบ, เขียนแบบ

นายสุกชัย ingsไทย  
นายช่างโยธาชำนาญงาน

ตรวจสอบ

นายวิจิตร เจงงแร  
ผู้อำนวยการกองช่าง

เห็นชอบ

นางสุดา เสนกรหา  
ปลัดเทศบาล

อนุมัติ

นายประยูร ฉิ่งนุศลย์  
นายกเทศมนตรี

แผ่นที่	จำนวน
2	5

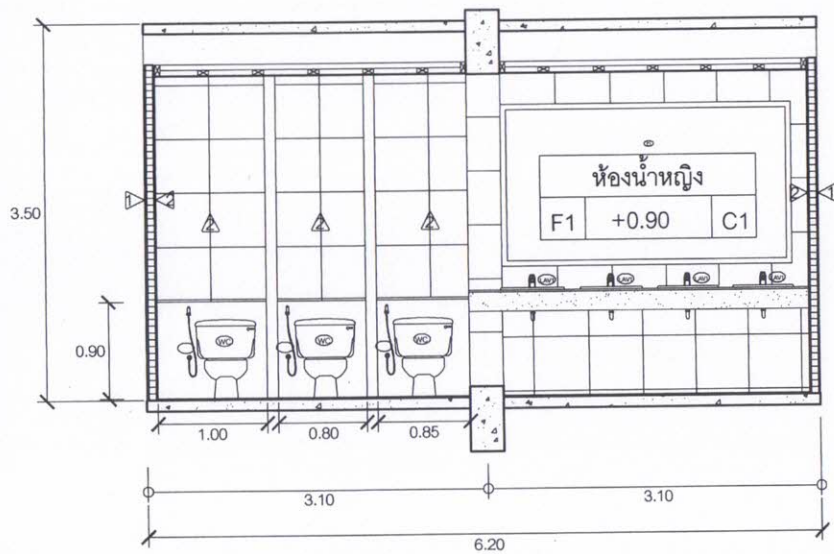

8

A  
TL-1

แบบขยายรูปตัด A

มาตราส่วน

1:50

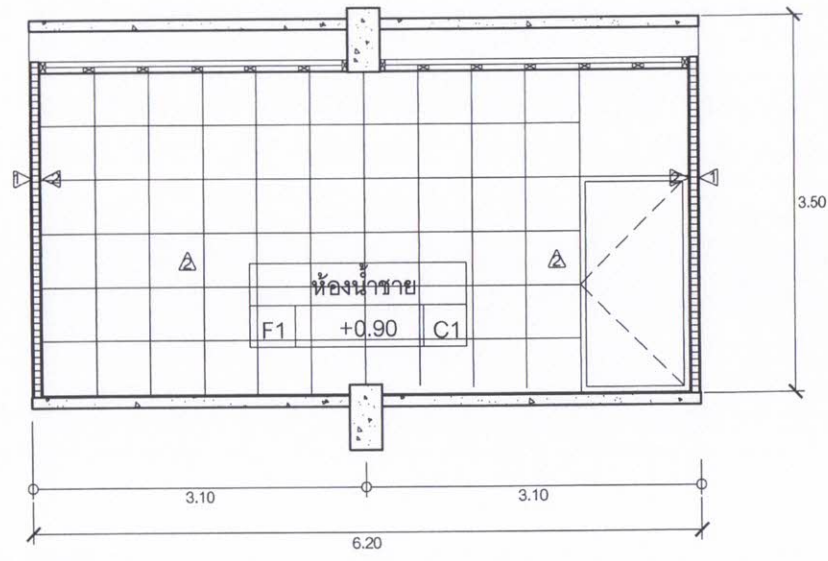

8



งานแบบแผนและก่อสร้าง  
กองช่าง  
เทศบาลตำบลห้วยเหนือ

โครงการก่อสร้าง

ปรับปรุงห้องน้ำภายในอาคาร  
สำนักงานเทศบาลตำบลห้วย  
เหนือ จำนวน 5 ห้อง ชั้น 1-ชั้น 2  
และห้องน้ำล้างห้องอาหาร และ  
ติดตั้งถังกรองน้ำแบบสแตนเลส  
ขนาด 30 นิ้ว บริเวณอาคารสำนัก  
เทศบาลตำบลห้วยเหนือ  
หมู่ที่ 3 ตำบลห้วยเหนือ

สำรวจ, ออกแบบ, เขียนแบบ

นายศุภชัย ตั้งไทย  
นายช่างโยธาชำนาญงาน

ตรวจสอบ

นายวิจิตร เสงระ  
ผู้อำนวยการกองช่าง

เห็นชอบ

นางสุดา เสนภรรยา  
ปลัดเทศบาล

อนุมัติ

นายประยูร สิโนบลย์  
นายกเทศมนตรี

แผ่นที่	จำนวน
3	5

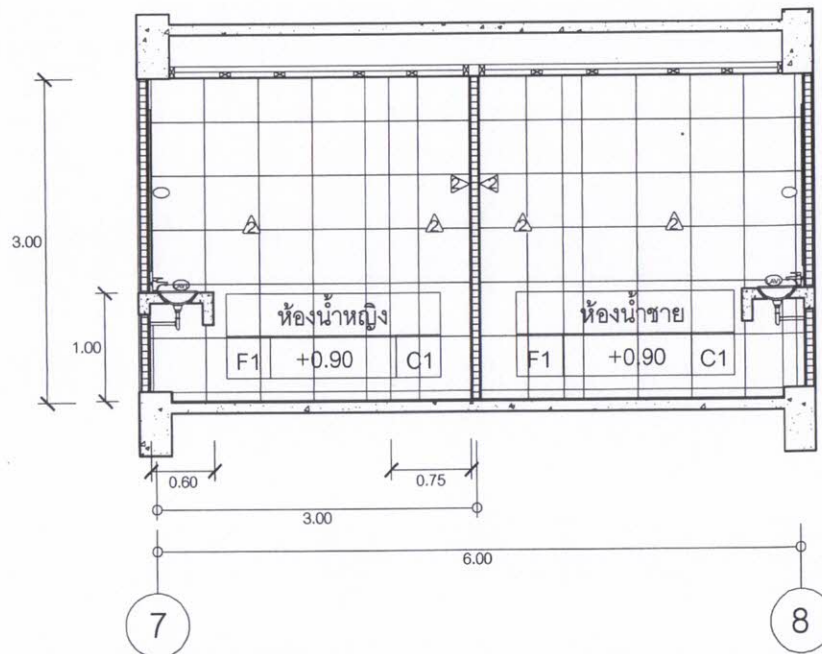
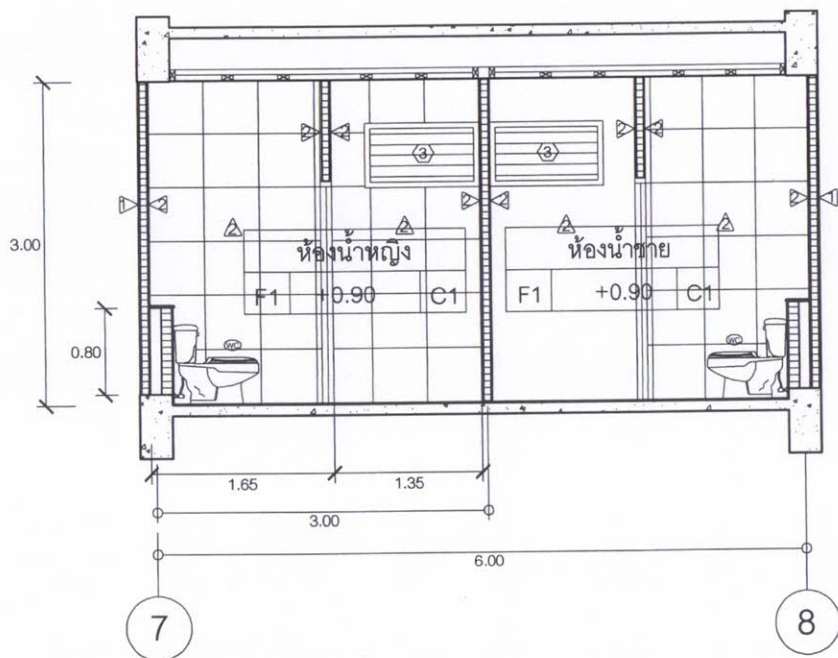

C  
TL-1

แบบขยายรูปตัด C

มาตราส่วน

1:50





งานแบบแผนและก่อสร้าง  
กองช่าง  
เทศบาลตำบลห้วยเหนือ

โครงการก่อสร้าง

ปรับปรุงห้องน้ำภายในอาคาร  
สำนักงานเทศบาลตำบลห้วย  
เหนือ จำนวน 6 ห้อง ชั้น 1-ชั้น 2  
และห้องน้ำข้างห้องอาหาร และ  
ติดตั้งถังกรองน้ำแบบสแตนเลส  
ขนาด 30 นิ้ว บริเวณอาคารสำนัก  
เทศบาลตำบลห้วยเหนือ  
หมู่ที่ 3 ตำบลห้วยเหนือ

สำรวจ, ออกแบบ, เขียนแบบ

*(Signature)*

นายศุภชัย ฝั่งไทย  
นายช่างโยธาชำนาญงาน

ตรวจสอบ

*(Signature)*

นายวิจิตร เสงขม  
ผู้อำนวยการกองช่าง  
เห็นชอบ

*(Signature)*

นางสุดา เสนกรหา  
ปลัดเทศบาล

อนุมัติ

*(Signature)*

นายประยูร สี่ใหญ่  
นายกเทศมนตรี

แผ่นที่	จำนวน
4	5

ห้องน้ำข้างห้องอาหาร		
C1	+4.30	F1

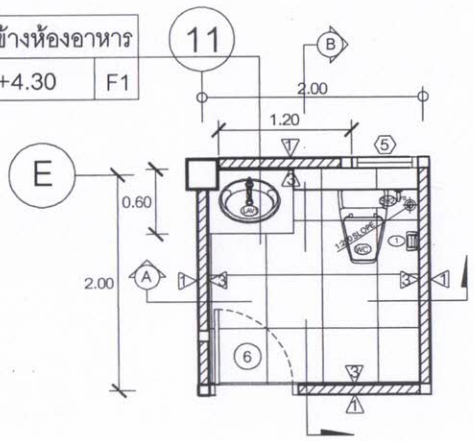

TL-3  
AD-  
แบบขยายห้องน้ำ 3

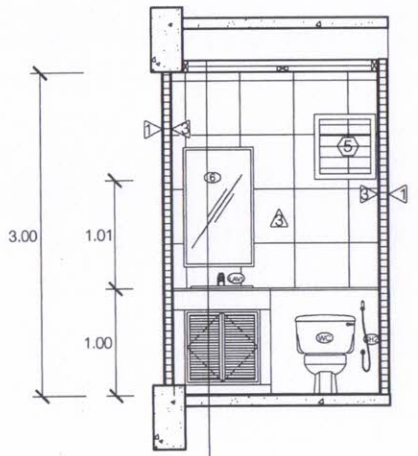

TL-3  
AD-  
แบบขยายรูปตัด A

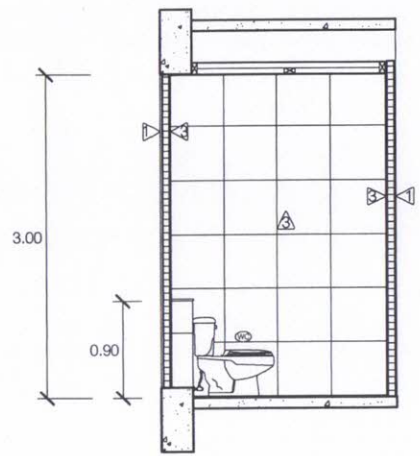

TL-3  
AD-  
แบบขยายรูปตัด B

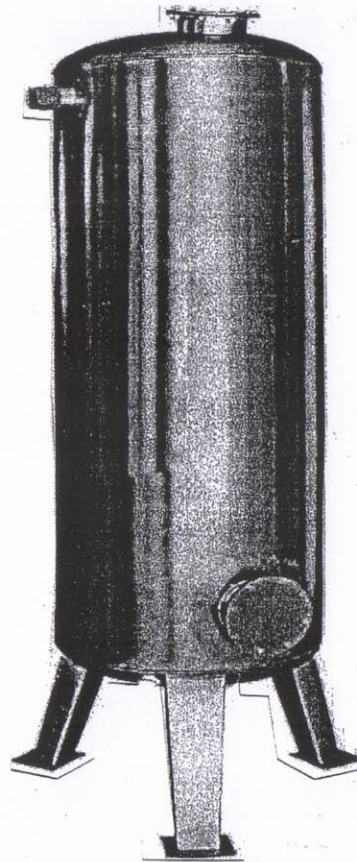

ถังกรองน้ำสแตนเลส ขนาด 30 นิ้ว



งานแบบแผนและก่อสร้าง  
กองช่าง  
เทศบาลตำบลห้วยเหนือ

โครงการก่อสร้าง

ปรับปรุงห้องน้ำภายในอาคาร  
สำนักงานเทศบาลตำบลห้วย  
เหนือ จำนวน 5 ห้อง ชั้น 1-ชั้น 2  
และห้องน้ำข้างห้องอาหาร และ  
ติดตั้งถังกรองน้ำแบบสแตนเลส  
ขนาด 30 นิ้ว บริเวณอาคารสำนัก  
เทศบาลตำบลห้วยเหนือ  
หมู่ที่ 3 ตำบลห้วยเหนือ

สำรวจ, ออกแบบ, เขียนแบบ

นายสุกรี พิงไทย  
นายช่างโยธาชำนาญงาน

ตรวจสอบ

นายวิจิตร เสงสม  
ผู้อำนวยการกองช่าง

เห็นชอบ

นางสุดา เสงกรธา  
ปลัดเทศบาล

อนุมัติ

นายประจักษ์ ลิ้มพลย์  
นายกเทศมนตรี

แผ่นที่  
5

จำนวน  
5